

# INSTALLATIONS- & KONFIGURATIONS- HANDBUCH

**eleon S1**

Steuerung:

KONE LCE CPU



# Inhaltsverzeichnis

- Überblick..... 3
- Lieferumfang..... 3
- Anforderungen und Dokumente ..... 3
- Installation..... 5
  - Schema ..... 5
  - 1. Verkabelung..... 6
  - 2. Konfiguration.....10
  - 3. Fehlerbehebung .....14
    - 3.1. Blinkende LED beim ersten Start .....14
    - 3.2. Fehlerbehebung nach dem Neuladen der Website .....15
    - 3.3. Überprüfen der Signalstärke.....16
    - 3.4. Fehlgeschlagener Steuerungsverbindungstest .....16
- Kontakt.....19

# Überblick

Das **eleon S1** ist ein Gateway zur Fernüberwachung von Aufzügen für die Unterstützung von Wartungsaufgaben. Es ist mit einer Vielzahl von Aufzugssteuerungen kompatibel und stellt aufzugsspezifische Betriebsinformationen über eine MQTT-Schnittstelle für Aufzugsunternehmen bereit. Das folgende Dokument enthält Beschreibungen, Erklärungen und Grafiken und dient als Anleitung für die Installation und Inbetriebnahme des **eleon S1** Gateways für das jeweilige Aufzugssteuerungssystem.

## Lieferumfang

- **eleon S1** – universal elevator gateway
- **eleon C1** – connector box
- Antenne
- D-Sub9 Kabel
- RJ45 Patchkabel
- CAN / Stromanschluss
- Klettmontageset
- Optionales Zubehör: TTL-Adapter (weitere Informationen im Handbuch)

## Anforderungen und Dokumente

- Die eleon Produkte dürfen ausschließlich von geschulten und autorisierten Fachkräften der Elektro- und Aufzugstechnik verwendet, installiert, betrieben, demontiert und konfiguriert werden.
- Für die Dauer der Arbeiten an der Steuerung ist auf einen spannungsfreien bzw. ungefährlichen Zustand der Anlage zu achten.
- Der verantwortliche Techniker muss die Packungsbeilage lesen, die im Karton beigelegt ist.
- Der verantwortliche Techniker muss das Handbuch zur Identifikation der Steuerung lesen, um den Steuerungstyp zu ermitteln und das entsprechende Installations- und

Konfigurationshandbuch auszuwählen (verfügbar auf [eleon.elfin.de](http://eleon.elfin.de)).

- Für die Installation dürfen nur Originalkomponenten (Kabel, Adapter, Steckverbinder usw.) verwendet werden, die von der ELFIN Technology GmbH geliefert und/oder genehmigt wurden.
- Um das **eleon S1** sicher zu installieren, verwenden Sie Leitungen mit einem Querschnitt von 0,25 mm<sup>2</sup> bis 0,75 mm<sup>2</sup> (AWG23-18) für den Anschluss der Stromversorgung.

# Installation

## Schema

### Maschinenraum

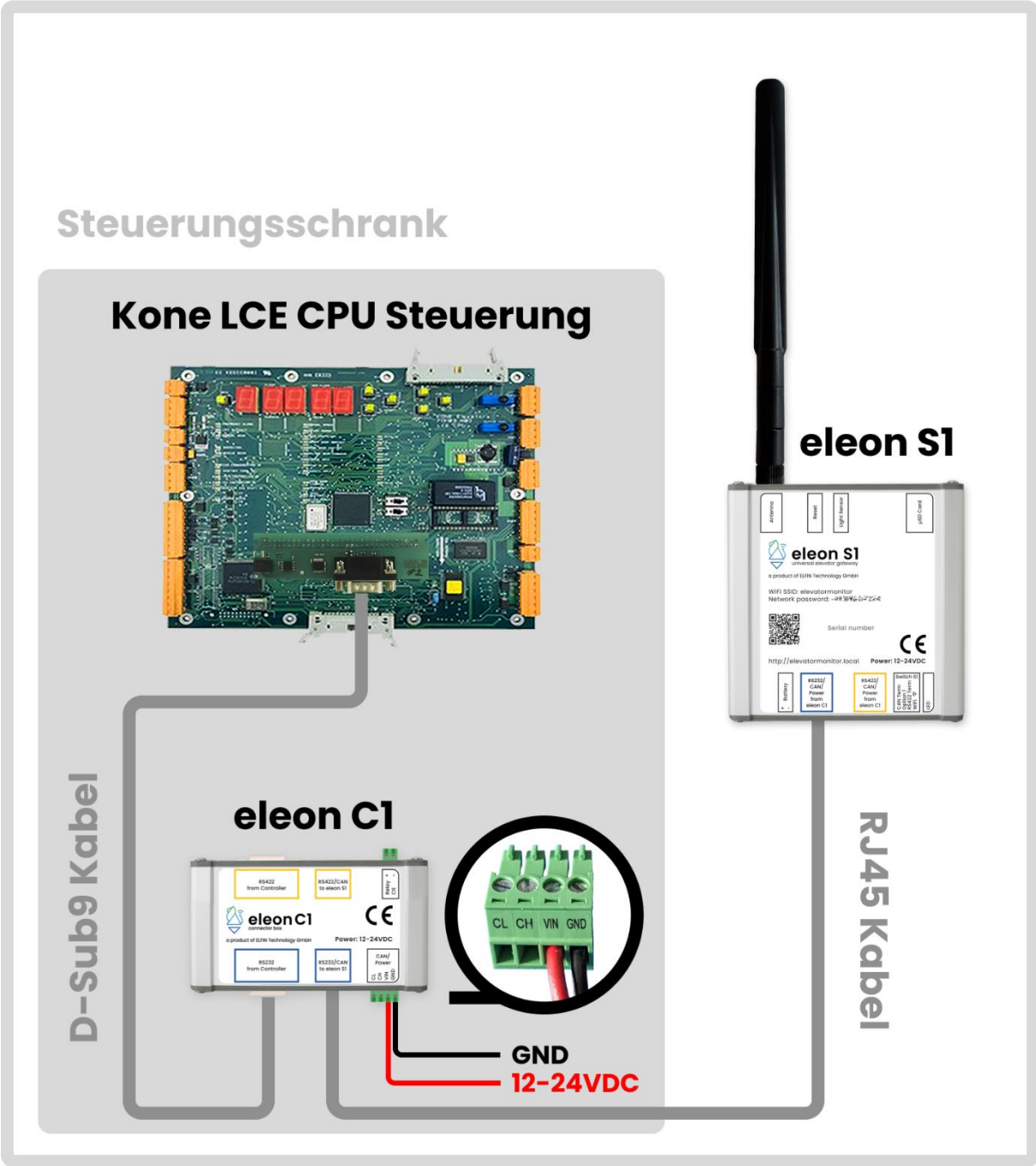

## 1. Verkabelung

1. Überprüfen Sie, ob die Kommunikation über den Diagnosestecker funktionstüchtig ist oder durch den Kone-Counter blockiert wird:

→ Kein Kommunikationsproblem:

Fahren Sie mit der Installation fort.

→ blockiert & Softwareversion ist 6.8.17 oder höher:

Das **eleon S1** entsperrt den Zähler automatisch.

→ blockiert & Softwareversion ist älter als 6.:

Das **eleon S1** kann nicht mit der Steuerung kommunizieren. Stoppen Sie die Installation.

2. Suchen Sie eine 12-24V DC (200mA bei 24V) Stromquelle in der Steuerungsumgebung, um das Gateway mit Strom zu versorgen.
3. Schalten Sie aus Sicherheitsgründen die Stromversorgung vollständig ab.
4. Schließen Sie die Stromversorgung (Power) und den Erdungsanschluss (GND) an die 12-24V-Stromquelle an.
5. Führen Sie die Kabel so ordentlich und sicher wie möglich zum voraussichtlichen Standort des **eleon C1**. Das **eleon C1** wird i.d.R. innerhalb des Steuerungsschrank montiert.



6. Schließen Sie das Stromkabel mit dem grünen Stecker an das **eleon C1** an. Vin: 12-24 VDC, GND: an den Erdungsanschluss.

7. Verbinden Sie das **eleon C1** mit dem **eleon S1** mit Hilfe des RJ45-Patchkabels und des orangefarbenen Steckplatzes (CAN).

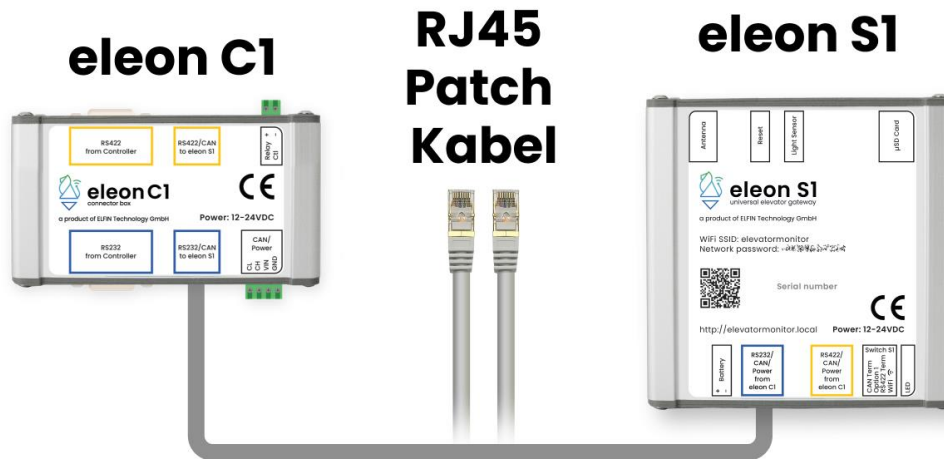

8. Befestigen Sie die Antenne am **eleon S1**.



9. Lokalisieren Sie den X1-Stecker auf der Hauptplatine der Steuerung.

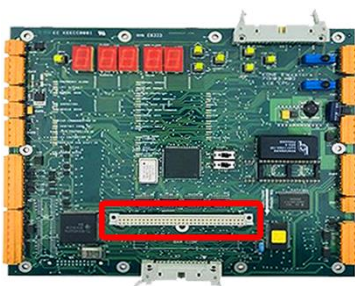

10. Schließen Sie den GW\_K232TTL-Adapter an den X1-Steckplatz der Steuerung an.

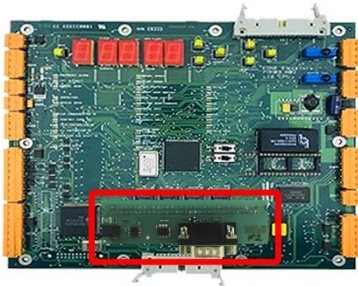

11. Verwenden Sie das D-Sub9-Kabel, um die Steuerung mit dem blau gekennzeichneten Steckplatz des **eleon C1** zu verbinden.

## Maschinenraum

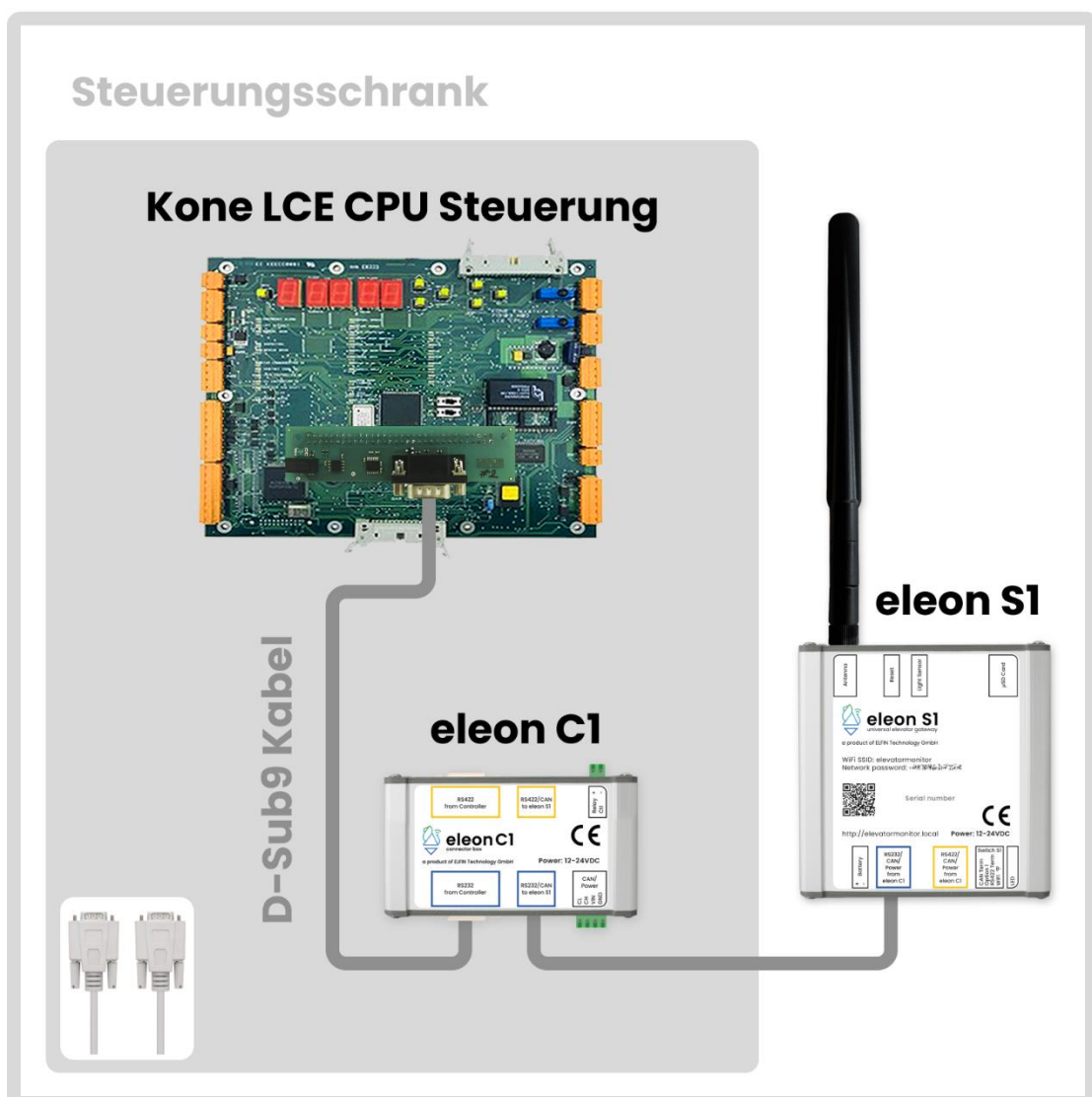



**12.** Schalten Sie die Stromversorgung der Steuerung ein. Das **eleon S1** startet automatisch.

**13.** Prüfen Sie die grüne LED an der Unterseite des **eleon S1**.

→ blinkt 1x pro Sekunde:

Normaler Betrieb.  
Fahren Sie mit dem  
nächsten Schritt fort.

→ aus oder irreguläres  
Blinken:

Nicht betriebsbereit:  
*siehe Kapitel 3:  
Fehlerbehebung, Abschnitt 1.*

→ Schnelles Blinken  
(4x pro Sekunde):

Das Modem sucht nach  
Netzwerken.  
Fahren Sie mit dem  
nächsten Schritt fort.



## 2. Konfiguration

1. Wenn das **eleon S1** verkabelt und mit Strom versorgt ist, hat sich das WiFi automatisch aktiviert und wird nach 30 Minuten ebenfalls automatisch deaktiviert. Falls das WiFi-Netzwerk nicht gefunden wird, schalten Sie den Schalter 4 um. Jede Änderung der Schalterposition aktiviert das WiFi für 30 Minuten. Nach 30 Minuten wird es automatisch wieder deaktiviert und kann jederzeit durch erneute Änderung der Schalterposition wieder aktiviert werden.



2. Verbindung zu WLAN herstellen  
→ WLAN SSID: **elevatormonitor**  
→ Passwort: *siehe eleon S1*  
(Achtung: Das Passwort enthält Zahlen, Buchstaben und Sonderzeichen)
3. Besuchen Sie die lokale Onboarding-Website.



→ IOS und Android 12: <http://elevatormonitor.local> oder den QRcode scannen

→ Für Android Geräte vor Version 12: bitte folgende IP-Adresse in den Browser eingeben: 192.168.4.1

4. Rufen Sie die Website mit der Onboarding-PIN auf (siehe Packungsbeilage).

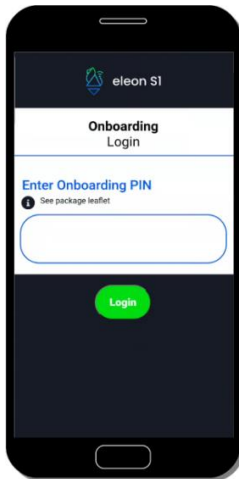

5. Kontrollieren der Signalstärke

→ 8 oder mehr:

Fahren Sie mit der Installation fort. Wählen Sie die Steuerung aus und klicken Sie auf „save“.

→ unter 8:

Ändern Sie den Neigungswinkel der Antenne (0°, -45°, -90°, +45°, +90°). Die Anpassung des Antennenneigungswinkels sollte innerhalb von 5 Sekunden Änderungen anzeigen.

→ weiterhin unter 8:

Ändern Sie die Position des **eleon S1**.

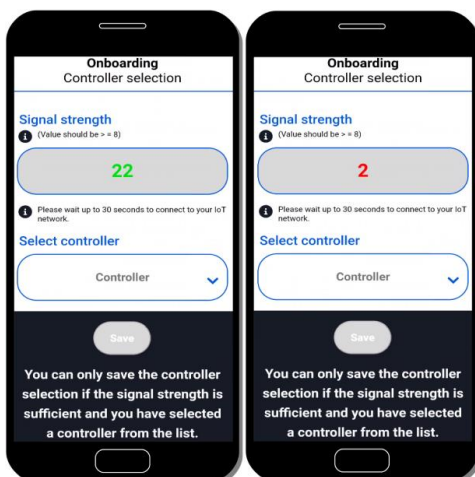

6. Wenn die Signalstärke ausreichend ist, verwenden Sie zwei Streifen des Klett-Befestigungssets, um das **eleon S1** an seiner endgültigen Position zu montieren, und prüfen Sie auf der Onboarding-Website, ob die Signalstärke weiterhin ausreichend ist.
7. Wählen Sie die **KONE-CPU** Steuerung aus dem Dropdown-Menü auf der Website.
8. Klicken Sie auf „save“. Das **eleon S1** wird nun neu gestartet und die Onboarding-Website wird aktualisiert.

*Bei Problemen siehe Kapitel 3: Fehlerbehebung, Abschnitt 2.*

9. Überprüfen Sie, ob die Verbindung zum WLAN „elevatormonitor“ aktiv ist. Falls nicht, stellen Sie eine Verbindung zum WLAN her, indem Sie die SSID und das Passwort (auf dem **eleon S1** abgedruckt) verwenden. Rufen Sie die Onboarding-Website auf, indem Sie den QR-Code auf dem **eleon S1** scannen, die URL <http://elevatormonitor.local> oder 192.168.4.1 eingeben. Geben Sie im angezeigten Login-Bildschirm den Onboarding-PIN ein (*siehe Beipackzettel*).
10. Überprüfen Sie die Signalstärke (*siehe oben in Abschnitt 5 für Bilder und Details*).
11. Das **eleon S1** führt einen Verbindungstest zur Steuerung durch, und die Website zeigt an, ob die Steuerungsverbindung erfolgreich war oder nicht.

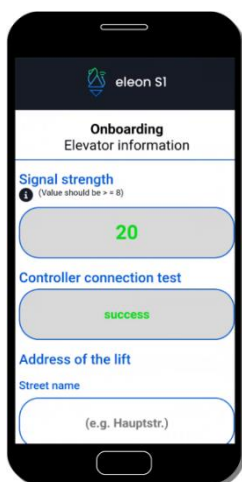

*Falls die Steuerungsverbindung fehlgeschlagen ist: siehe Kapitel 3:  
Fehlerbehebung – Abschnitt 4.*

- 12.** Bringen Sie die das D-Sub9 Kabel, die Stromleitungen und das **eleon C1** in ihre endgültige Position.
- 13.** Verwenden Sie einen Streifen aus dem Klett-Befestigungsset, um das **eleon C1** zu montieren.
- 14.** Geben Sie spezifische Aufzugsinformationen auf der Website ein und klicken Sie auf „save“. Jetzt verbindet sich das Gerät mit der Cloud. Warten Sie, bis die Website eine Rückmeldung gibt.
- 15.** Sie können nun das Gerät in Ihrem betriebseigenen Portal einrichten. Tätigen Sie einen beliebigen Ruf und überprüfen Sie, ob das System Daten empfängt.
- 16.** Glückwunsch! Die Installation ist abgeschlossen.

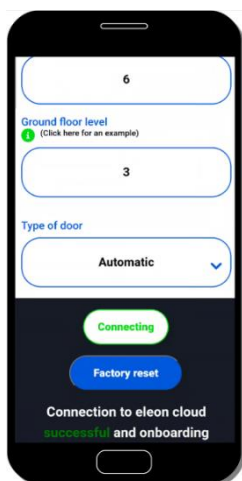

## 3. Fehlerbehebung

### 3.1. Blinkende LED beim ersten Start



→ Blinken 1x pro Sekunde

Normaler Betrieb.  
Fahren Sie mit der Installation fort.

→ aus:

Nicht betriebsbereit.  
- Überprüfen Sie die Stromverbindung (stellen Sie sicher, dass ausreichend Strom verfügbar ist – mindestens 200 mA bei 24 V).

→ irreguläres Blinken:

Nicht betriebsbereit.  
- Überprüfen Sie die Stromverbindung (stellen Sie sicher, dass ausreichend Strom verfügbar ist – mindestens 200 mA bei 24 V).  
- Überprüfen Sie auf verpolte Anschlüsse, Kurzschlüsse in der Verkabelung oder defekte Kabel.  
- Achten Sie auf verdächtige Geräusche im **eleon C1** oder **eleon S1**.

→ Schnelles Blinken (4x pro Sekunde):

Das Modem sucht nach Netzwerken.  
Fahren Sie mit der Installation fort.

### 3.2. Fehlerbehebung nach dem Neuladen der Website



Falls die Website nicht automatisch aktualisiert wird:

Überprüfen Sie, ob die Verbindung zum WLAN „elevatormonitor“ aktiv ist. Falls nicht, verbinden Sie sich mit dem WLAN unter Verwendung der SSID und des WiFi-Passworts (*siehe **eleon S1***). Möglicherweise müssen Sie sich erneut mit dem Onboarding-PIN auf der Website anmelden (*siehe Beipackzettel*).

Wenn die Website immer noch nicht aktualisiert wird, überprüfen Sie das Blinkmuster der grünen LED:

→ Blinken 1x pro Sekunde:

Normaler Betrieb.

Fahren Sie mit der Installation fort.

→ aus:

Nicht betriebsbereit.

- Überprüfen Sie die Stromverbindung (vergewissern Sie sich, dass ausreichend Strom bereitgestellt wird: „200mA bei 24V“).
- Überprüfen Sie auf verpolte Anschlüsse, Kurzschlüsse in der Verkabelung oder defekte Kabel.
- Achten Sie auf verdächtige Geräusche im **eleon C1** oder **eleon S1**.

→ irreguläres Blinken:

Nicht betriebsbereit.

- Überprüfen Sie auf verpolte Anschlüsse, Kurzschlüsse in der Verkabelung oder defekte Kabel.

→ Schnelles Blinken (4x pro Sekunde):

Modem-Verbindungsprobleme.

- Fahren Sie mit der Diagnose auf der lokalen Website `elevatormonitor.local` fort.

### 3.3. Überprüfen der Signalstärke

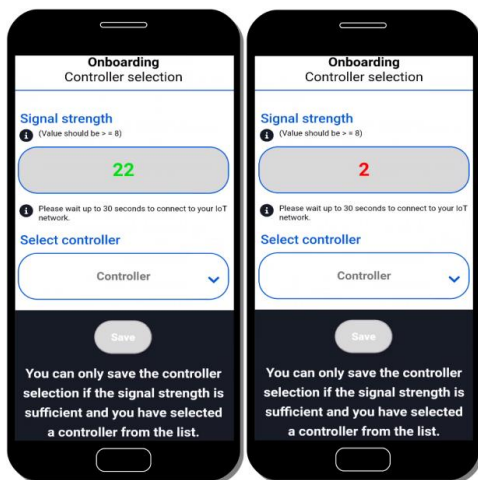

→ 8 oder mehr:

Fahren Sie mit der Installation fort. Wählen Sie die Steuerung aus und klicken Sie auf „save“.

→ unter 8:

Ändern Sie den Neigungswinkel der Antenne (0°, -45°, -90°, +45°, +90°). Die Anpassung des Antennenneigungswinkels sollte innerhalb von 5 Sekunden Änderungen zeigen.

→ weiterhin unter 8:

Ändern Sie die Position des **eleon S1**.

### 3.4. Fehlgeschlagener Steuerungsverbindungstest

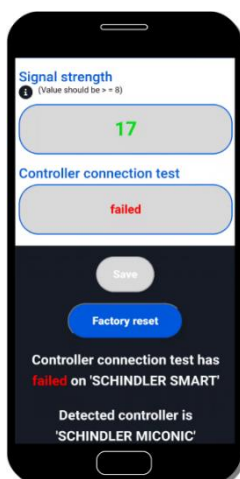



3.4.1. Überprüfen Sie, ob die richtige Steuerung für die entsprechende Steuerung ausgewählt wurde.

Falls die falsche Steuerung ausgewählt wurde, folgen Sie diesen Schritten, um das Problem zu beheben:

- Löschen Sie die falsche Konfiguration: Klicken Sie auf „reset“ auf der Website, um das **eleon S1** neu zu starten.
- Überprüfen Sie die WiFi-Verbindung: Stellen Sie sicher, dass die Verbindung aktiv ist, und melden Sie sich (falls notwendig) erneut auf der Website an.
- Verwenden Sie den Onboarding-PIN: Geben Sie den Onboarding-PIN ein (siehe Beipackzettel), um auf die Website zuzugreifen.
- Wählen Sie die richtige Steuerung aus: Stellen Sie sicher, dass die Steuerung korrekt ausgewählt ist und klicken Sie auf „save“.
- Befolgen Sie die Anweisungen aus Kapitel 2, Abschnitt 9.
- Wiederholen Sie diesen Fehlerbehebungsprozess: Dieser Prozess kann so oft wiederholt werden, bis die richtige Steuerung ausgewählt ist.

Wenn Sie sicher sind, dass Sie die richtige Steuerung ausgewählt haben, aber der Steuerungsverbindungstest weiterhin fehlschlägt, fahren Sie wie folgt fort:

3.4.2. Stellen Sie sicher, dass nur Kabel verwendet werden, die von ELFIN Technology GmbH bereitgestellt werden.

3.4.3. Überprüfen Sie die D-Sub9-Verkabelung zwischen der Steuerung und **eleon C1**.

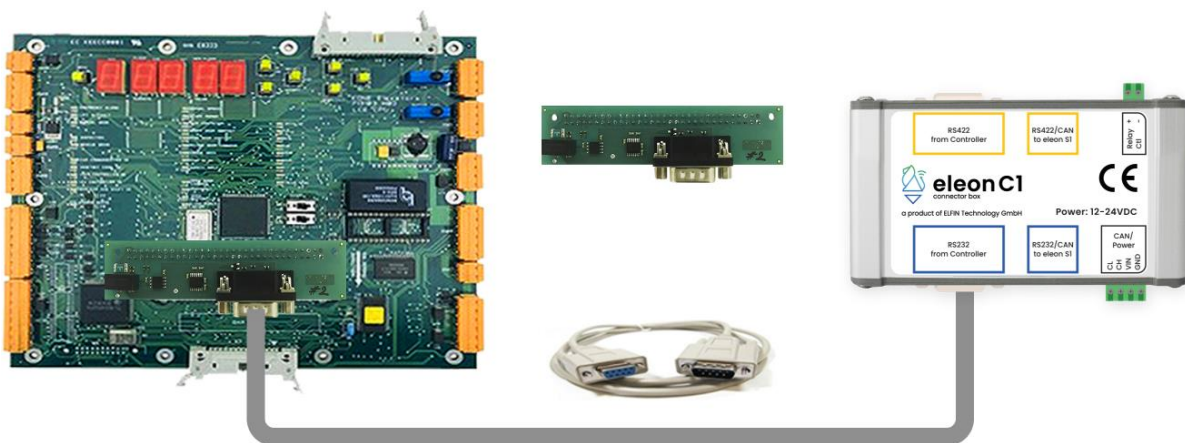

- 3.4.4. Überprüfen Sie die Funktionalität des steuerungsspezifischen Steckplatzes (D-Sub9-Port, XTELE- oder CAN) der CPU-Platine und stellen Sie die Verbindung zwischen der Steuerung und **eleon C1** wieder her. Drücken Sie anschließend die Reset-Taste auf dem **eleon S1**. Der Neustart des **eleon S1** löst einen weiteren Steuerungsverbindungstest aus.



# Kontakt

Auch eine umfassende Dokumentation kann nicht jede Frage beantworten. Haben Sie noch Fragen oder Vorschläge zu unserem **eleon S1 Universal Elevator Gateway**?

Bitte halten Sie die folgenden Informationen für unseren Kundenservice bereit:

- Kundenname
- Adresse des Installationsortes
- Seriennummer des **eleon S1**
- Steuerungstyp
- Falls zutreffend, Foto der Steuerung
- Angezeigte Signalstärke

Wir freuen uns auf Ihre Anfragen! Zögern Sie bitte nicht, uns zu kontaktieren unter:

## **ELFIN Technology GmbH**

Im Zollhafen 22  
50678 Köln  
Deutschland  
service@elfin.de  
www.elfin.de



## **Support eleon S1**

eleon.elfin.de  
Telefon 0221 / 6430816-3  
support@elfin.de

